

Indholdsfortegnelse

INTRODUKTION	3
PLACERING AF DE ENKELTE ENHEDER	4
OVERSIGT OVER ALARMEN	6
TRIN 1: MONTERING AF GSM-SIM-KORT.	7
TRIN 2: OPSTART AF ALARMSYSTEM.....	8
TRIN 3: INDSTILLING AF URET PÅ ALARMSYSTEMET	9
TRIN 4: TILFØJELSE AF SENSORER	10
ZONETYPER.....	10
BEVÆGELSESENSOR IR-7, IRP-7, IR-9 OG IRP-9	12
DØRKONTAKT DC-7	14
FJERNBETJENING RC-15	16
RØGSENSOR/RØGALARM SD-7	17
EKSTERNT TASTATUR KP-7.....	19
TÆND-/SLUK-MODULER RF-170.....	20
NATKNAP NS-7	21
PANIKKNAP PB-7	21
VÆSKESENSOR WS-7	22
TRÅDLØST RELÆKORT UR-7	23
OPSÆTNING AF UR-7-RELÆKORT I FORBINDELSE MED RØGKANON	26
TRIN 5: TILFØJELSE AF EKSTERNE SIRENER.....	28
SAMMENPARRING AF EKSTERN SIRENE SR-7 OG BX-7 MED KONTROLPANELET	30
TRIN 6: OPSÆTNING AF TELEFONDEL	31
TRIN 7: GENEREL OPSÆTNING	32
OPSÆTNING I GEN. INDSTILLINGER-MENUEN	32

OPSÆTNING I SPC. INDSTILLINGER-MENUEN.....	34
SMS-BESKED.....	36
SMS-PASSWORD	36
LANDEKODE	36
GSM-SIGNAL.....	36
NULSTILLE GSM	36
<u>TRIN 8: TEST AF SENSORER OG ALARMSYSTEM</u>	<u>37</u>
<u>DAGLIG BRUG AF ALARMEN</u>	<u>38</u>
<u>FJERNSTYRING AF ALARMEN</u>	<u>39</u>
<u>FEJLSITUATIONER</u>	<u>40</u>
<u>TYPISKE PROBLEMER</u>	<u>41</u>
<u>UDVIDELSE AF SYSTEMET</u>	<u>42</u>
<u>OVERSIGT OVER PROGRAMMERINGSMENUEN</u>	<u>43</u>
<u>EGNE NOTATER I FORBINDELSE MED INSTALLATION AF ALARMSYSTEMET</u>	<u>47</u>

Introduktion

Tillykke med dit nye HouseGuard alarmsystem.

I denne manual kan du læse, hvordan systemet placeres, indstilles og anvendes. Følgende trin vil blive gennemgået:

1. Montering af GSM-SIM-kort
2. Opstart af alarmsystemet
3. Indstilling uret på alarmsystemet
4. Tilføjelse af sensorer, herunder forklaring af zonetyper
5. Tilføjelse af eksterne sirener
6. Opsætning af telefondel
7. Generel opsætning
8. Test af sensorer og alarmsystem

Sidst i manualen kan du finde eksempler på typiske problemer og fejlsituationer.

Opstår der problemer, som ikke er beskrevet her, er du velkommen til at kontakte HouseGuard.dk på mail: info@HouseGuard.dk

OBS HouseGuard.dk kan ikke stilles til ansvar for fejl forårsaget af ukorrekt brug af alarmsystemet eller for skader og/eller tab i forbindelse med indbrud og tyveri.

Placering af de enkelte enheder

Placeringen af de enkelte enheder er vigtig for at få fuld udnyttelse af alarmsystemet. Nedenfor kan du læse, hvordan du placerer enhederne optimalt.

Kontrolpanel

Kontrolpanelet kan installeres i et skab eller lignende, så det er skjult for en eventuel tyv, eller det kan monteres ved den indgang, som bliver benyttet mest.

Hvis kontrolpanelet installeres skjult, kan den interne sirene deaktiveres. I stedet kan en ekstern sirene i huset skabe lyd og dermed stresser tyven, mens kontrolpanelet lydløst ringer op.

Alarmen kan til- og frakobles ved hjælp af et eksternt tastatur eller en fjernbetjening.

Bevægelsessensorer

Det anbefales, at placere bevægelsessensorer i gangarealer samt i rum, hvor der er ting af stor værdi.

Ofte er det en god idé at placere sensoren i hjørne i ca. 2 meters højde, så den dækker så stort et areal som muligt. Lad ikke sensoren pege ud af et vindue.

Vær opmærksom på, at alarmen kan tilkobles **SKAL-sikring**. I så fald kan du deaktivere nogle af bevægelsessensorerne, mens f.eks. dør-/vindueskontakter eller bevægelsessensorer i andre rum er aktive.

Dørkontakt

Dørkontakten kan benyttes til **SKAL-sikring** og monteres på yderdøre og evt. terrassedøre og vinduer.

Montér selve magneten på døren eller vinduet og senderen på karmen.

Dørkontakter benyttes normalt ikke på indvendige døre.

Røgalarmer

Røgalarmer bør placeres i store og centrale rum som stue, køkken og gang for at kunne opdage eventuel røgudvikling på et så tidligt tidspunkt som muligt. Montér røgalarmen mindst 60 cm fra væggen.

Eksternt tastatur

Det eksterne tastatur monteres ved den indgang, som oftest benyttes af husets beboere. Hvis tastaturet monteres udendørs, skal det være i ly for vind og vejr.

Ekstern sirene

Du får bedst udnyttelse af alarmsystemet ved at have en ekstern sirene med blink monteret udenfor på husgavlen eller et lignende synligt sted. I tilfælde af indbrud vil sirene og blink skabe størst mulig opmærksomhed, hvilket vil stresser tyven.

Den eksterne sirene uden blink kan med god effekt benyttes indenfor, ligeledes for at stresser tyven.

Alle sirener er udstyret med sabotagealarm. Det betyder, at uanset om alarmeren er tilkoblet eller ej, så går den i gang, hvis sirenen afmonteres. Denne funktion kan slås fra ved batteriskift.

En ekstern sirene bekræfter med lys og lyd når den bliver til- eller frakoblet.

Oversigt over alarmen

1. Skærm, LCD-display
2. Mikrofon
3. Grøn LED-indikator.
Indikatoren lyser grønt, når kontrolpanelet er tilsluttet 220 V via strømforsyningen.
4. Gul LED fejlstatus-indikator. Lyser gult, hvis der opstår en fejl. Hvis indikatoren lyser: Læs afsnittet om fejlsituationer.
Indikatoren slukker, når alle fejl er udbedret.
5. Alfanumerisk tastatur.
6. ▲-tast. Brug denne tast til at flytte cursoren på skærmen op gennem valgmulighederne.
7. ▼-tast. Brug denne tast til at flytte cursoren på skærmen ned igennem valgmulighederne.
8. ⌂ Annuller-tast. Denne tast benyttes til at slette en indtastet værdi, annullere et valg eller gå et skærmbillede tilbage.
9. OK-tast. Denne tast benyttes til at bekræfte et valg.
10. #-tast. Denne tast benyttes til at gå ind i programmeringsmenuen.
11. *-tast. Denne tast benyttes til at gå ind i tilkoblings-menuen og til at se fejlstatus.
12. Højtaler

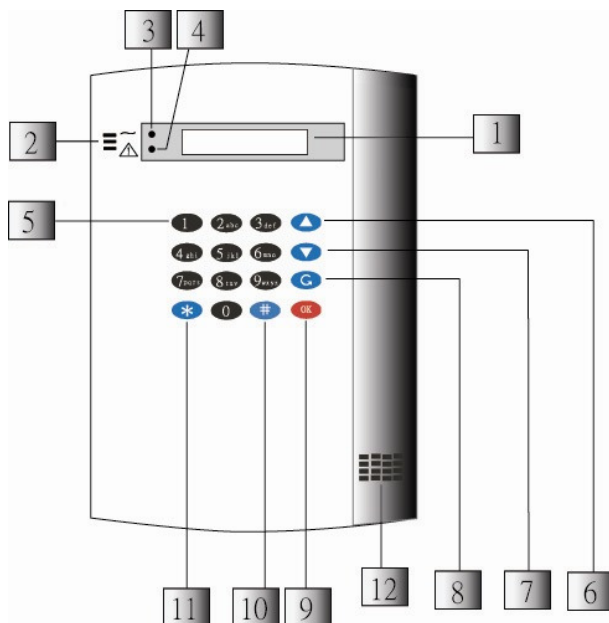

Bagside af kontrolpanel

13. DC-stik: Stik til 9 Volt DC-strømforsyning.
14. 1 input- og 1 output-terminal. Disse input- og output-terminaler gør det muligt at forbinde alarmsystemet til trådførte sensorer. Udgangen kan styres via SMS eller opkald.
15. GSM SIM-kortsokkel til SIM-kort.

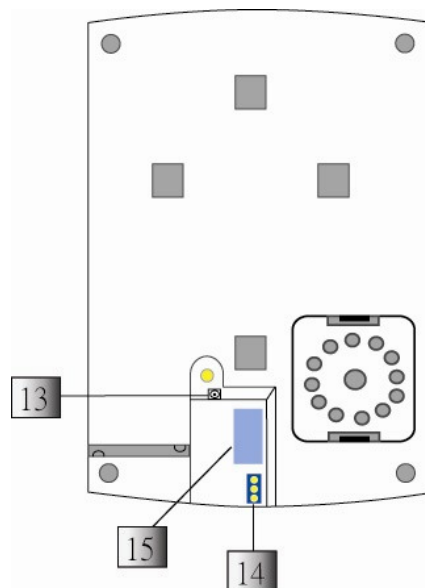

Trin 1: Montering af GSM-SIM-kort.

CTC-918 har indbygget GSM-modul, så alarmerne kan ringe op over GSM-netværket og afspille en besked eller sende en SMS til de programmerede telefonnumre. Desuden kan du til- og frakoble alarmerne via SMS samt tænde og slukke for 220 V-apparater via SMS og tænd-/sluk-modulet.

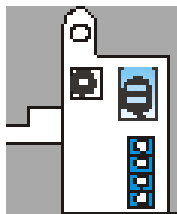

VIGTIGT

Før du indsætter SIM-kortet i kontrolpanelet, skal du indstille kortet til **ikke** at kræve SIM-pinkode. Dette gøres på en mobiltelefon med SIM-kortet i.

Der må **ikke** være strøm på kontrolpanelet, når SIM-kortet tages ud eller sættes ind!

Backupbatteriet skal også være helt tomt for strøm, og den eksterne strømforsyning må ikke være forbundet til lysnettet.

Hvis backupbatteriet er ladet helt op, kan du evt. tage alle skruer ud af bagpanelet og slukke for batteriet.

Sådan indsætter du SIM-kortet i kontrolpanelet

1. Åben SIM-kortsoklen ved at skubbe den mod 'OPEN'-mærket på soklen.
2. Indsæt SIM-kortet i skydelågen og luk SIM-kortsoklen ved at skubbe oversiden af soklen mod 'LOCK'-mærket på soklen.

Vi anbefaler...

SIM-kort uden abonnement eller SIM-kort fra CoolTEL.

Et SIM-kort fra CoolTEL koster fast 15 kr. pr. måned og har frit forbrug. Så skal du ikke tænke over, hvor meget alarmerne ringer eller sender SMS'er.

Kortet bestilles ved at ringe på 70 26 12 72 eller sende en e-mail til alarm@CoolTEL.dk og bede om et SIM-kort til din HouseGuard-alarm.

Trin 2: Opstart af alarmsystem

Find et godt sted at montere kontrolpanelet (se afsnittet "Placering af de enkelte enheder").

Indsæt SIM-kortet i SIM-kortsoklen som beskrevet på foregående side.

Forbind strømforsyningen til en stikkontakt og forbind DC-stikket til kontrolpanelet. Kontrolpanelet vil nu vise '**Tilkoblet**' i øverste linje i displayet og '**00:01 01 Jan**' i nederste linje. Kontrolpanelet er tilkoblet i 'Væk tilkobling'.

Tast '1'. Displayet vil herefter vise:

	I	n	d	t	a	s	t	k	o	d	e		
						*	.	.	.				

Tast '234'. **Koden skal indtastes inden for 30 sekunder.**

Tryk nu på '**Ok**'. Når kontrolpanelet har bippet to gange, er det helt frakoblet. Displayet vil vise:

	F	r	a	k	o	b	l	e	t				
	0	0	:	0	1	0	1	J	a	n			

Alarmen er nu klar til at blive konfigureret.

Trin 3: Indstilling af uret på alarmsystemet

Alarmen har en indbygget hændelseslog, som registrerer og lagrer alle hændelser, dvs. til- og frakoblinger og eventuelle alarmer. For at få fuldt udbytte af denne funktion skal ur og dato være indstillet korrekt.

For at komme ind i programmeringsmenuen, hvor bl.a. uret indstilles, skal alarmen være frakoblet.

Sådan kommer du ind i programmeringsmenuen:

Trin 1. Tryk på '#'-tasten. Displayet vil nu vise:

		T	a	s	t		B	r	u	g	e	r			
		k	o	d	e	+	O	K			

Trin 2. Indtast Personlig PIN-kode ('1234' – standard Personlig PIN-kode). Tryk herefter på 'Ok'. Displayet vil nu vise:

		T	a	s	t		M	a	s	t	e	r			
		k	o	d	e	+	O	K			

Trin 3. Indtast nu Master PIN-kode ('1111' – standard Master PIN-kode). Tryk på 'Ok'. Displayet vil nu vise følgende skærm i 2 sekunder:

		P	r	o	g	r	a	m		M	e	n	u		
		v	æ	l	g										

Displayet skriver derefter til følgende skærm:

		G	å		T	e	s	t							
		T	e	l	e		I	n	d	s	t	i	l		

Trin 4

1. Brug piletasten, til du kommer til '**Gen. Indstill**'. Tryk '**Ok**'.
2. Vælg '**Ur**' og tryk '**Ok**'.
3. Indstil uret ved at vælge time- og minuttal.

Brug pilene ▲ og ▼ til tidsindstillingen. Når der skal skiftes mellem timer og minutter trykkes '**Ok**'.

Herefter kan datoen indstilles ved at vælge '**Dato**'. Datoen indstilles på samme måde som tiden.

Trin 4: Tilføjelse af sensorer

Nu skal kontrolpanelet parres sammen med alle sensorer, eksterne tastaturer og fjernbetjeninger. Hvordan eksterne sirener tilsluttes kontrolpanelet kan du læse om senere i denne manual.

Start med at samle alle sensorer ind og læg dem tæt ved kontrolpanelet.

Før du begynder på sammenparringen, skal du slå sabotagealarmering fra. Flere af sensorerne er udstyret med en sabotagealarm, som du kan risikere vil blive aktiveret under sammenparringen.

Sabotagealarmen sættes til kun at være aktiv ved **FULD-sikring** således:

- 1 Gå ind i programmeringsmenuen (se side 9).
- 2 Vælg '**Spc Indstil**' og sæt derefter '**Sabotage Alarm**' til '**KUN FULD-sikring**'.

Zonetyper

Under sammenparringen skal du vælge, hvilken zonetype de forskellige sensorer skal tilhøre. Zonetypen afgør, om sensoren kun skal være aktiv under **FULD-sikring** eller om den også skal indgå i **SKAL-sikring**. På den måde kan alarmsystemet indstilles til, at nogle sensorer er aktive ved **SKAL-sikring** og andre ikke. Det betyder med andre ord, at alarmen kan være tilkoblet om natten, hvor bevægelse i rum som soveværelse og gang ikke vil aktivere alarmen, hvorimod bevægelse i f.eks. stuen vil aktivere alarmen.

Zonenavn	Benyttelse	Sensor-funktion
Indbrud	Benyttes oftest til dørkontakter, men også til kælder og/eller andre rum, hvor sensorerne skal være aktive både ved FULD-sikring og SKAL-sikring .	Når alarmen er tilkoblet og sensoren aktiveres, vil den starte alarmen med det samme (både i FULD-sikring og SKAL-sikring)
SKAL-sikring	Benyttes typisk på gangarealer, i soveværelser og lignende, hvor der gerne må være bevægelse, når alarmen er tilkoblet SKAL-sikring .	Denne zone vælges til sensorer, der ikke skal starte alarmen, når den er tilkoblet SKAL-sikring . Samme sensorer vil være aktive, når alarmen er tilkoblet FULD-sikring , og bevægelse i rummet vil aktivere alarmen med det samme.
SKAL indgang	Indgange	Ved FULD-sikring er alarmen aktiv med det samme og vil starte ved bevægelse. Ved SKAL-sikring er der forsinkelse på alarmen.
Forsinket	Entré/bryggers	Hvis en 'Indgang'-sensor aktiveres før denne sensor, vil der være forsinkelse på denne sensor, før alarmen går i gang. Hvis ikke en 'Indgang'-sensor aktiveres først, vil denne sensor starte alarmen med det samme.
Indgang	Indgange	Når alarmen er tilkoblet, og sensoren aktiveres, har du en vis tid til at frakoble alarmen, inden

		den startes (gælder både i FULD- og SKAL-sikring). Forsinkelsestiden kan justeres, lige som forsinkelseslyden kan justeres eller slås fra.
FULD Indgang	Indgange	Fungerer som 'Indgang'-sensor, men er ikke aktiv i SKAL-sikring.
24 timer	For elektroniske alarmer.	Uanset om alarmeren er tilkoblet eller ej, vil aktivering af sensoren starte alarmeren.
Brand	Benyttes til røgsensorer.	Benyttes til røgsensorer
Nødopkald	Kan vælges ved sammenparring af fjernbetjening.	Ved tryk på panikknappen(+) på fjernbetjeningen eller andre panikknapper ringes op til alle på opkaldslisten og/eller der udsendes en SMS.
Væske	Benyttes til væskesensor.	Benyttes til væskesensor

Installationseksempler:

Eks. 1:

Dørkontakt på bagdør, bevægelsessensor i bryggers og stue. Alarmeren er ikke tilkoblet om natten.

- 3 Dørkontakt sat til 'Indgang'.
- 4 Bevægelsessensor i bryggers sat til 'Forsinket'.
- 5 Bevægelsessensor i stue sat til 'Indbrud'.

Når alarmeren er tilkoblet og bagdøren åbnes, bipper kontrolpanelet for at advare om, at hvis alarmeren ikke frakobles inden 30 sekunder, starter den. Bevægelse i bryggerset vil i den periode ikke starte alarmeren. Al bevægelse i stuen vil starte alarmeren med det samme, mens den er tilkoblet. Bevægelse i bryggerset vil starte alarmeren, hvis ikke bagdøren er blevet åbnet først, og sensoren på døren dermed har været aktiveret (dvs. hvis nogen f.eks. har brudt ind gennem vinduet).

Eks. 2:

Bevægelsessensorer i stue, gang, soveværelse og kælder. Alarmeren er tilkoblet i **SKAL-sikring** om natten og **FULD-sikring** om dagen.

- 1 Bevægelsessensorer i stue og kælder sat til indbrud.
- 2 Bevægelsessensor i gang og soveværelse sat til **SKAL-sikring**.





Om natten kan der være bevægelse i gang og soveværelse, uden at alarmeren startes. Om dagen, når alarmeren er tilkoblet **FULD-sikring**, vil enhver bevægelse i stue, gang, soveværelse eller kælder starte alarmeren med det samme.

På de følgende sider kan du læse, hvordan de forskellige sensorer kobles sammen med kontrolpanelet. Enhederne skal tilkobles kontrolpanelet én efter én.

Bevægelsessensor IR-7, IRP-7, IR-9 og IRP-9

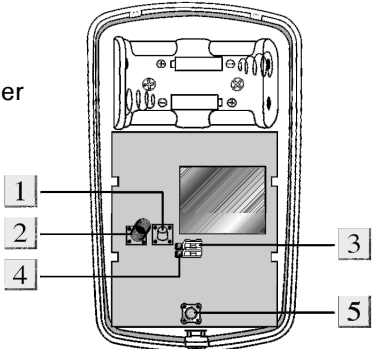
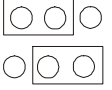
En korrekt installeret og tilkoblet sensor vil i det øjeblik, den bliver aktiveret, sende besked til systemet om at noget er galt, og alarmer vil gå i gang.

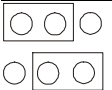
Oversigt over sensorerne:

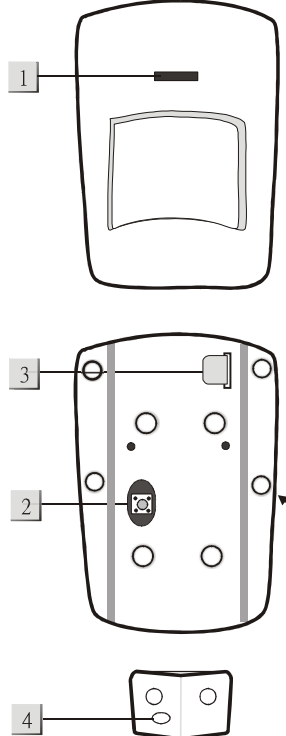
IR-7, IRP-7	IR-9, IRP-9
<p>1: Testknap 2: Sabotagefjeder 3: Testjumper 4: Supervision-jumper 5: Reset-knap</p>  <p>Testjumper  : Klar til sammenparring  : Normal</p> <p>Supervision-jumper  : Supervision slået til.  : Supervision slået fra.</p> <p>Når supervision er slået til, sender kontrolpanelet med jævne mellemrum kontrolsignal ud til sensorerne for at tjekke, om de er i orden.</p>	<p>1: Testknap 2: Sabotagefjeder 3: Batteriflip (skal fjernes) 4: Hjørnebeslag (benyttes hvis sensoren skal monteres i et hjørne)</p> 

OB&

En jumper er en lille 'kontakt' på printpladen, som kan bruges til at slå forskellige funktioner til eller fra.

Sammenparring af sensor og kontrolpanel:

- Gå ind i kontrolpanelets programmeringsmenu (se side 8), vælg **'Enhed +/-'**, derefter **'Tilføj Enhed'**.
Nu vil kontrolpanelet søge efter nye enheder.
- Ved IR-7-/IRP-7-sensorer sættes testjumperen til 'sammenparring' (se illustrationen ovenfor).
Tryk på testknappen (se illustrationen ovenfor).
Kontrolpanelet vil nu på displayet bekræfte, er det har modtaget signal fra en ny sensor: **'Enhed fundet'**. Tryk 'Ok', og displayet vil vise: **Bevæg.Sensor'**. Tryk 'Ok' for at bekræfte.
- Vælg 'zone' og tryk derefter 'Ok'.
- Vælg en zonetype (se side 10-10) og tryk 'Ok'.
- Skriv et navn for sensoren f.eks. 'Stue' og tryk derefter 'Ok'.

Kontrolpanelet vil nu vise information om sensoren '**Instal**'. Tryk 'Ok', og displayet viser: '**IR Stue B**'.

IR = PIR-sensor (bevægelsessensor)

Stue = navnet på sensoren

B = den valgte zonetype (her: 'indbrud')

6. Tryk 'Ok' for at bekræfte, hvorefter sensoren er sammenparret, eller tryk  for at vælge om.
7. Ved IR-7-/IRP-7-sensorer bør testjumperen sættes tilbage i 'Normal'-position (se illustrationen ovenfor). Når testjumperen står i 'Normal'-position, bruger sensoren mindre strøm.

OBS Når testjumperen står i 'Normal'-position (se illustration på side 46) vil sensoren efter hver aktivering "sove" i 2-3 minutter for at spare på batteriet. Når sensoren skal testes, anbefales det derfor at sætte testjumperen tilbage i 'Klar til sammenparring'-position.

Dørkontakt DC-7

Dørkontakten monteres på døre eller vinduer. Den registrerer, hvis en dør/et vindue er åbent, når alarmen kobles til, samt hvis døre/vinduer bliver åbnet, mens alarmen er tilkoblet.

Dørkontakten benyttes oftest på indgange til boligen, men den kan også anvendes til at koble andre trådførte sensorer til alarmen, da den har en potentialefri indgang.

Øversigt over dørkontakten:

1. LED-indikator (i test-mode lyser den ved aktivering)
2. Testknap (benyttes ved sammenparring)
3. Sabotagefjeder (registrerer hvis sensoren fjernes)
4. Potentialefri indgang
5. Testjumper.
6. Supervision-jumper
7. Bypass-jumper
8. Dør lukket-jumper

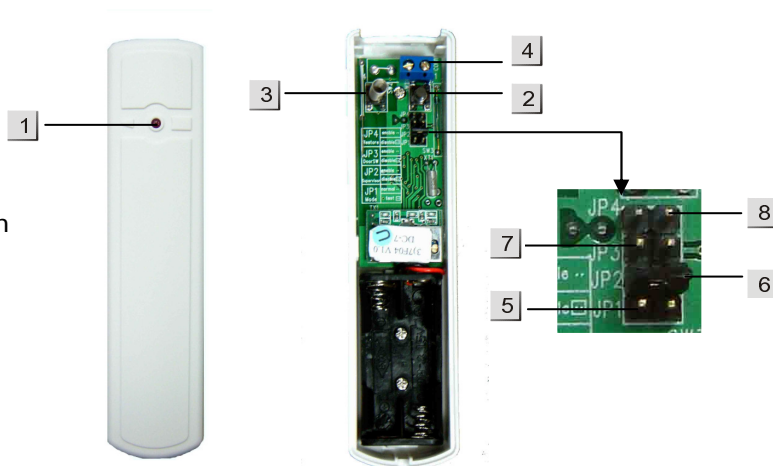

Testjumper:



: Klar til sammenparring



: Normalbrug

Supervision-jumper:



: Supervision slået fra



: Supervision slået til

Når supervision er slået til, sender kontrolpanelet med jævne mellemrum kontrolsignal ud til sensoren for at sikre, at den er i orden.

Magnet-bypass-jumper:



: Den eksterne indgang benyttes



: Magnetkontakten benyttes (standard).

Kan benyttes til at koble andre trådførte sensorer til alarmen, da den har en potentialefri indgang.

Dør lukket-jumper:



: 'Dør lukket'-status meldes **ikke** til kontrolpanelet.



: 'Dør lukket'-status meldes til kontrolpanelet (standard).

Sammenparring med kontrolpanel

1. Gå ind i kontrolpanelets programmeringsmenu (se side 10), vælg **'Enhed +/-'**, derefter **'Tilføj enhed'**
Nu vil kontrolpanelet søge efter nye enheder
2. Tryk på testknappen
Kontrolpanelet vil nu bekræfte på displayet, at det har modtaget signal fra en ny sensor: **'Enhed fundet (OK?) Dørkontakt'**. Tryk 'Ok' for at bekræfte.
3. Vælg 'zone' og tryk 'Ok'.
4. Vælg en zonetype (se side 10-10). Tryk 'Ok'.
5. Skriv et navn for sensoren, f.eks. 'bagdør', og tryk derefter 'Ok'.
Kontrolpanelet vil nu vise information om sensoren **'Instal (Ok?) DC Bagdør E'**.

DC = dørkontakt

Bagdør = navnet på sensoren

E = den valgte zonetype (her: 'indgang')

Tryk 'Ok' for at bekræfte. Nu er sensoren parret sammen med kontrolpanelet.

Sæt testjumperen tilbage i normalposition.





OBS

Under monteringen skal du være opmærksom på, at dørkontaktens sabotagefjeder skal være trykket helt ind.

Fjernbetjening RC-15

Fjernbetjeningen benyttes til at til- og frakoble alarmsystemet både i SKAL- og FULD-sikring. Desuden har fjernbetjeningen en panikknop, der kan benyttes som tilkaldehjælp.

Oversigt over fjernbetjeningen:

1.  Tilkobler alarmsystemet i **FULD-sikring** (alle sensorer er aktive).
2.  Panikknop (benyttes til tilkaldehjælp).
3.  Tilkobler alarmsystemet i **SKAL-sikring** (kun nogle sensorer er aktive – benyttes ofte om natten).
4.  Frakobler alarmsystemet (ingen sensorer er aktive).
5. Signalindikator (lyser, når der sendes signal).
6. Batteridæksel

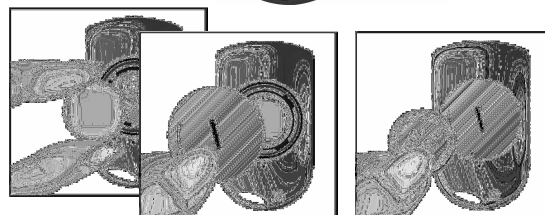
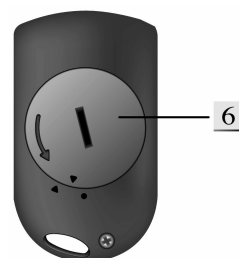
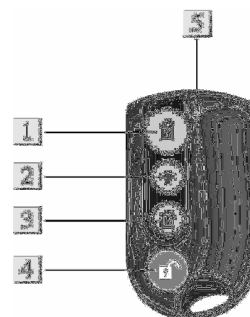

Batteri:

CR-2032 3V litiumbatteri

Sammenparring med kontrolpanel

1. Gå ind i programmeringsmenuen (se side 8), vælg **'Enhed +/-'**, derefter **'Tilføj enhed'**.
Nu vil kontrolpanelet søge efter nye enheder.
2. Sørg for, at der er batteri i fjernbetjeningen. Tryk på en af knapperne (ligegyldigt hvilken).
Kontrolpanelet vil på displayet bekræfte, at det har modtaget signal fra en ny enhed: **'Enhed fundet'**. Tryk **'Ok'**. Displayet viser nu: **'Fjernbetjening'**. Tryk **'Ok'** for at bekræfte.
3. Vælg **'zone'** og tryk **'Ok'**.
4. Vælg herefter zonetype (se side 11-12). Tryk **'Ok'**.
5. Skriv nu et navn til fjernbetjeningen, f.eks. **'Martin'** og derefter **'Ok'**.
Kontrolpanelet vil nu vise information om sensoren: **'Instal'**. Tast **'Ok'**. Displayet viser nu: **'RC Martin M'**. Tast **'Ok'**.
'RC' = fjernbetjening
'Martin' = navnet på fjernbetjeningen
'M' = zonetype (her: 'nødopkald')
6. Tryk **'Ok'** for at bekræfte. Nu er sensoren parret sammen med kontrolpanelet.

Røgsensor/røgalarm SD-7

Røgsensoren/røgalarmen fungerer både som røgsensor til alarmsystemet samt som lokal røgalarm. Det vil sige, at ved registrering af røg vil både røgalarmen selv og resten af alarmsystemet blive aktiveret.

Oversigt over røgalarmen

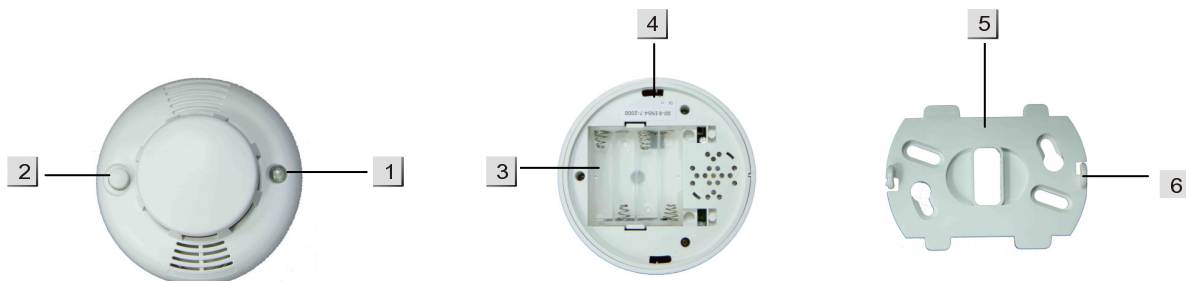

1. Lysdiode
Ved lavt batteriniveau blinker dioden hvert 30. sekund.
Ved registrering af røg sendes et signal til kontrolpanelet, og lysdioden vil blinke.
Når batterierne sættes i røgalarmen, blinker lysdioden mens alarmen gør sig klar. Det tager mellem 5 og 20 minutter.
2. Testknap. Testknappen benyttes til at sammenparre røgalarmen med kontrolpanelet, til at teste røgalarmen og til at slukke for den, når den er gået i gang.
3. Batterirum. Røgsensoren benytter 4 stk. AAA batterier.
4. Monteringshul
5. Monteringsbeslag
6. Krog

Sammenparring med kontrolpanel:

1. Indsæt 4 AAA batterier i batterirummet med polerne vendt korrekt. Når batterierne er placeret, vil røgalarmen give 2 *bip* fra sig, og lysdioden vil begynde at blinke.
2. Efter 3 minutter vil røgalarmen give endnu et *bip* fra sig. Det indikerer, at alarmen vil måle indholdet af røg i lokalet som referenceværdi. Denne proces vil blive gentaget hvert andet minut, indtil alarmen afspiller en kort melodi, og lysdioden slukker. Så er røgalarmen klar til montering.
3. Gå ind i kontrolpanelets programmeringsmenu (se side 8), vælg '**Enhed +/-**', derefter '**Tilføj Enhed**'.
4. Tryk på røgalarmens testknap. Lysdioden vil nu være tændt i 2 sekunder, og kontrolpanelet vil modtage signal fra røgalarmen. Herefter vælges zonennummer og et navn til røgalarmen på kontrolpanelet.
5. Monter monteringsbeslaget der, hvor røgalarmen skal sidde. Herefter klikkes røgalarmen nemt fast på beslaget. Det anbefales, at røgalarmen monteres i loftet mindst 60 cm fra væggen.

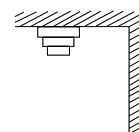





Mindst 60 cm
fra væggen

For at teste røgalarmen vælges '**Gå test**' i kontrolpanelets programmeringsmenu. Derefter skal du trykke på røgalarmens testknap. Det anbefales at teste røgalarmen, efter den er monteret.

Eksternt tastatur KP-7

Det eksterne tastatur benyttes til at til- og frakoble alarmsystemet.

Oversigt over tastaturet:

1. Signalindikator (lyser når der sendes signal til kontrolpanelet).
2. Aktiv-indikator (lyser når tastaturet er aktivt).
3. Numerisk tastatur
4. Prog-knap (benyttes ved speciel programmering).
5. X-knap. Benyttes til at ændre PIN-kode
6.  Tilkobler alarmsystemet i **SKAL-sikring**
7.  Tilkobler alarmsystemet i **FULD-sikring**
8.  Frakobler alarmsystemet
9. Testknap (benyttes til sammenparring)
10. Mode-jumper (denne jumper skal være monteret) 
11. Sabotagefjeder (registrerer, hvis tastaturet afmonteres og starter derpå alarmen).

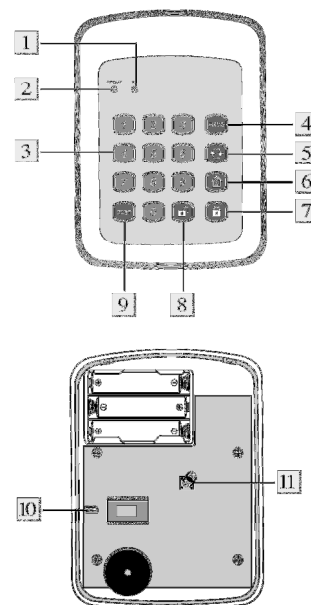

Batteri:

Tastaturet benytter 3 AAA batterier. For at spare strøm slukker tastaturet, hvis det ikke har været brugt i 5 sekunder. Det tændes automatisk ved tastetryk.

Sammenparring med kontrolpanel:

1. Vær sikker på at mode-jumperen (10) er monteret.
2. Indsæt 3 AAA batterier i batterirummet med polerne vendt korrekt. Når batterierne er placeret rigtigt, vil den røde aktiv-indikator (2) blinke kortvarigt.
3. Gå ind i kontrolpanelets programmeringsmenu (se side 8), vælg **'Enhed +/-**, derefter **'Tilføj Enhed'**.
4. Indtast på det eksterne tastatur PIN-kode '1234' og tryk på tilkoblingstasten til **FULD-sikring** (punkt 7 ovenfor).
Både tastatur og kontrolpanel vil nu bippe. Så vil kontrolpanelet vise, at det har fundet en ny enhed. Tryk 'Ok'.
5. Vælg zonenummer og et navn til tastaturet på kontrolpanelet.
6. Tastaturet er nu parret sammen med kontrolpanelet og klar til brug.

For at teste tastaturet vælges **'Gå test'** i kontrolpanelets programmeringsmenu. Indtast på det eksterne tastatur PIN-kode '1234' og tryk på tilkoblingstasten til **FULD-sikring** (se punkt 7 ovenfor). Kontrolpanelet vil nu bekræfte, at det har fundet en ny enhed. Tryk 'Ok'.

Tastaturet benyttes oftest til at til- og frakoble alarmsystemet. Dette gøres ved at indtaste en af de aktiverede PIN-koder og derefter trykke på en af de tre til- og frakoblingsknapper (6,7 eller 8 på illustrationen).

OBS

Under monteringen skal du være opmærksom på, at tastaturets sabotagefjeder er trykket helt ind

Tænd-/sluk-moduler RF-170

Tænd-/sluk-modulerne benyttes til at tænde eller slukke 220 V-enheder (f.eks. lys, el-varme mv.) via SMS. Kontrolpanelet kan styre op til 8 moduler, og hvert modul kan tænde og slukke 220 V-enheder på op til 2000 W.

Sammenparring med kontrolpanel:

På modulets bagside er der to drejeskiver, som benyttes til at indstille modulets kodekombination.

Brug en lille skruetrækker til at vælge en 'House Code'. Du kan vælge mellem bogstaverne fra A til P (i dette eksempel vælges 'L').

Vælg derefter en 'Receiver Code'. Du kan vælge mellem tallene fra 1 til 16 (i dette eksempel vælges '1').

Hvis der er flere moduler, skal hvert modul have en unik kombination af 'House Code' og 'Receiver Code'.

I kontrolpanelets programmeringsmenu (se side 8) vælges 'Enhed +/-', derefter 'Prog.TændSluk'.

Vælg nu en af de 8 modulpladser A-H (f.eks. 'A') og tryk 'Ok'.

Så indtastes først 'House Code' og derefter 'Receiver Code' for det modul, der skal tilføjes. (I dette eksempel 'L' og '1'). Tryk derefter 'Ok'.

I dette eksempel er Modul A nu sat til 'House Code' 'L' og 'Receiver Code' '1'.

Gå ud af menuen ved hjælp af annuller-tasten , indtil kontrolpanelet viser 'Frakoblet'.

Sæt tænd-/sluk-modulet i en tændt stikkontakt og sæt den 220 V-enhed, der skal tændes/slukkes (f.eks. en lampe), i modulet.

SMS-password

Før tænd-sluk-modulet virker, skal du via kontrolpanelets programmeringsmenu (se side 8) oprette et SMS-password:

Vælg 'SMS password' og skriv det ønskede password. Tryk 'Ok'.

Sådan benyttes tænd-/sluk-modulet:

Nu kan 220 V-enheden tændes eller slukkes via en SMS. SMS'en skal være bygget op på følgende måde:

SMS-password PIN-kode 5abnn

PIN-kode er en af de PIN-koder, der er tilknyttet alarmsystemet (se side 29 for aktivering og ændring af PIN-koder).

a = modulnummer. A = '1', B = '2' osv. H = '8'.

b = at tænde eller slukke. Tænde = '1', slukke = '0'.

nn = antal timer. '01' = 1 time. '03' = 3 time. '00' = uendelig.

Eksempler hvor SMS-password er 'mor' og én af PIN-koderne er '1234':

Modul B ønskes tændt i 1 time: 'mor 1234 52101' (husk mellemrum) sendes til kontrolpanelets telefonnummer.

Modul A ønskes slukket: 'mor 1234 510' (husk mellemrum) sendes til kontrolpanelets telefonnummer.

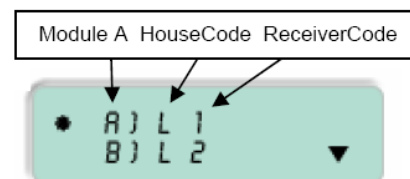
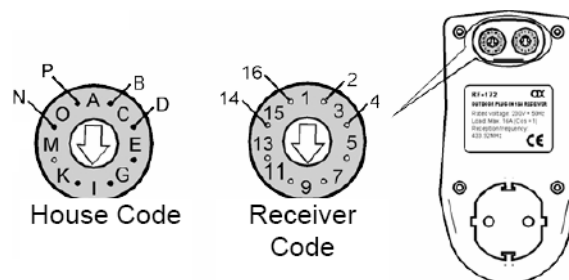

Modul D ønskes tændt: 'mor 1234 54100' (husk mellemrum) sendes til kontrolpanelets telefonnummer.

OBS

Der skelnes mellem store og små bogstaver i SMS-password

Natknop NS-7

Natknappen benyttes til at til- og frakoble alarmen i **SKAL-sikring**. Når **SKAL-sikring** er aktiv, kan man bevæge sig frit i visse (selvvalgte) rum, mens alarmen vil gå i gang, hvis der er bevægelse i andre rum, eller hvis yderdøre åbnes.

Natknappen kan derimod ikke bruges til at frakoble **FULD-sikring**. Det betyder, at en evt. indbrudstyv ikke kan bruge natknappen til at slå alarmen fra, hvis den er aktiveret i **FULD-sikring**.

Oversigt over natknappen:

1. 'On'-knap. Tilkobler alarmen i **SKAL-sikring**.
2. 'Off'-knap. Frakobler alarmen.

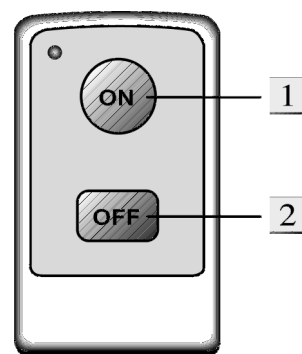

Batteri:

Natknappen bruger et CR2032 litiumbatteri

Sammenparring med kontrolpanel:

1. I kontrolpanelets programmeringsmenu (se side 8) vælges '**Enhed +/-**' i.
2. Herefter vælges '**Tilføj Enhed**'.
3. Tryk på en af de to knapper på natknappen. Kontrolpanelet vil nu bippe.
4. Vælg zonennummer og et navn til natknappen på kontrolpanelet.
Natknappen er nu parret sammen med kontrolpanelet og klar til brug.

Panikknap PB-7

Panikknappen bruges til at sætte alarmen i gang uanset om denne er aktiveret eller ej.

Oversigt over panikknappen:

1. Lysdiode (når panikknappen aktiveres, vil lyset blinke for at indikere, at der bliver sendt signal til kontrolpanelet).
2. Panikknap

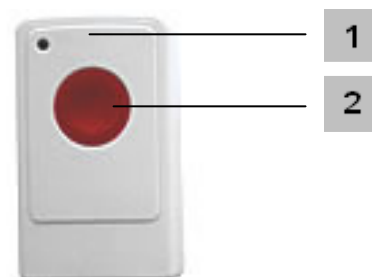

Batteri:

Panikknappen bruger et CR2032 litiumbatteri

Sammenparring med kontrolpanel:

1. I kontrolpanelets programmeringsmenu vælges '**Enhed +/-**', derefter '**Tilføj Enhed**'.
2. Tryk på panikknappen. Kontrolpanelet vil nu bippe.

3. Vælg zonennummer og et navn til panikknappen på kontrolpanelet.
Panikknappen er nu parret sammen med kontrolpanelet og klar til brug.

Væskesensor WS-7

Væskesensoren registrerer ved hjælp af en probe, om vandoverfladen overstiger et bestemt niveau og dermed kan gøre skade på dit indbo.

Oversigt over væskesensoren:



TESTKNAP

Batteri:

Væskesensoren bruger 1 stk. 12v A23 batteri – ved behov for batteriskift vil sensoren sende besked til kontrolpanelet med besked om batteristatus.

Sammenparring med kontrolpanel:

1. Indsæt batteri.
2. I kontrolpanelets programmeringsmenu vælges 'Enhed +/-', derefter 'Tilføj Enhed', hvorefter der presses på testknappen på sensoren.
3. Vælg zonennummer og et navn til sensoren på kontrolpanelet.

Væskesensoren er nu parret sammen med kontrolpanelet og klar til brug.

Monter væskesensoren på væggen og placer proben i den ønskede højde (medfølgende clips holder proben på plads).

Når proben kommer i kontakt med væske, vil den sende signal til kontrolpanelet, der så sender en SMS til de indkodede telefonnumre.

Når proben ikke længere er i kontakt med væsken, sender væskealarmen en besked til kontrolpanelet.

Det er vigtigt, at benene på proben tørres af efter kontakt med væske.

Trådløst relækort UR-7

Med det trådløse relækort UR-7 er det muligt at koble trådført udstyr, såsom sirene, røgkanon og strobelys sammen med alarmsystemet. Hvis alarmeren går i gang, sender kontrolpanelet signal til modtageren, og modtageren vil aktivere udstyret f.eks. røgkanon.

Oversigt over modtageren

1. LED-indikator.
2. DC-stik til strømforsyning.
3. Skrueterminaler (se oversigt på næste side)
4. Output-jumper. Når jumperen er monteret, leveres 12 V DC ud af enheden. Hvis jumperen ikke er monteret, virker relæet som Normal Lukket (NC) eller Normal Åben (NO).
5. Funktionsjumpere (se oversigt nedenfor)
6. Beskyttelseskjold
7. Monteringsbeslag

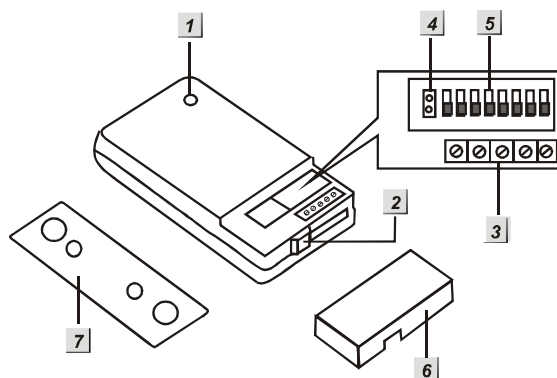

Funktionsjumpere

Med funktionsjumperne konfigureres modtagerens funktion. Der er i alt 8 jumper, der kan sættes til 'On' eller 'Off'.

JP = jumper



JP1		Enhedssammenparring
On		Paringsmode (Learn)
Off		Normal operation
JP2		Hvilket kontrolpanel skal enheden kommunikere med?
On		JP2 skal stå i 'on'
Off		Andre
JP3	JP4	Relæfunktion
On	On	Ved alarmaktivering er relæet aktivt, indtil alarmeren bliver frakoblet.
Off	On	Reserveret
On	Off	Ved alarmaktivering er relæet aktivt i 3 min. (puls i 3 min.)
Off	Off	Tilkoblingsstatus. Systemets til- og frakoblingsstatus. Uafhængig af jumper 5 og 6. Relæet aktiveres ved tilkobling af alarmeren og deaktiveres ved frakobling af alarmeren.
JP5	JP6	Relæaktivering – hvilken alarm skal aktivere relæet?
On	On	Indbrudsalarm
Off	On	Brandalarm (fra røgsensorer)
On	Off	Væskealarm (fra væskesensorer)
Off	Off	Alle alarmer.

JP7		Reset af enheden
On		Slet al opsætning
Off		Normal operation
JP8		Reserveret

Skrueterminaler

DC-stik: Stik til 12 V DC-strømforsyning.

Pin 1: Normal Lukket (NC)

Pin 2: Stel

Pin 3: Normal Åben (NO)

Pin 4: GND-stel til 12V DC ind/ud

Pin 5: 12V DC ind/ud

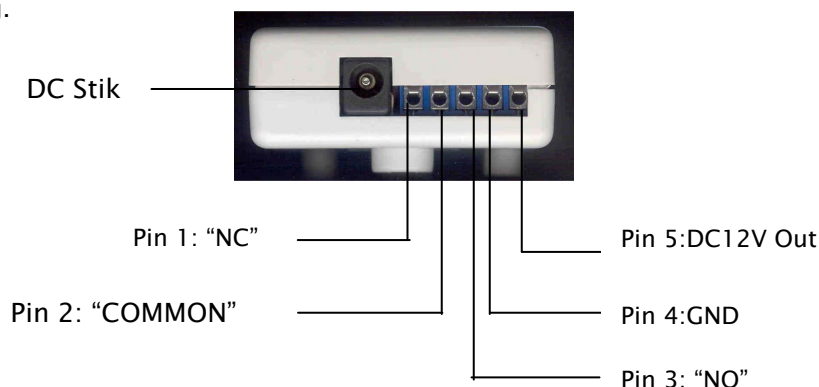

Pin 1,2 og 3 fungerer som potentialefri kontakter, der kan benyttes til at aktivere udstyr fra andre producenter (ikke HouseGuard). Benyt jumperne til at indstille den ønskede funktion. Pin 1,2 og 3 kan også benyttes til at få 12 V DC ved aktivering. Benyt output-jumper til at bestemme funktionen af pin 1,2 og 3.

Pin 4 og 5 benyttes til at levere konstant 12 V DC.

Sammenparring med kontrolpanel:

1. Forbind strømforsyningen til modtageren. Lysdioden vil ikke lyse endnu.
2. Sæt modtageren i 'Learn'-tilstand ved at sætte JP1 til 'On'. Lysdioden vil nu begynde at blinke.
3. Gå nu ind i kontrolpanelets programmeringsmenu og vælg menuen '**Enhed + /-**'.
4. Sæt JP2 til 'On' på modtageren.
5. Vælg: Prog. Sirene
6. Vælg enten 'modtager 1' eller 'modtager 2' på kontrolpanelet og tryk 'Ok'.
Kontrolpanelet vil nu give et langt bip, hvorefter lysdioden på modtageren vil lyse i 3 sekunder.
Nu er de to enheder parret sammen.
7. Sæt JP1 til 'Off' for normal tilstand. Lysdioden vil nu blinke. Nu er relækortet klar til brug.

Opsætning af UR-7-relækort i forbindelse med røgkanon

Sådan sættes UR-7 op for at virke sammen med røgkanonen:

Efter sammenparringen sættes jumperne således:

JP1: Off. Normal operation.

JP2: On. Virker sammen med CTC-911 eller CTC-918.

JP3 og JP4: On, Off: Relæet er tændt i 3 min. ved aktivering

JP5 og JP6: On, On: Starter kun ved indbruds-alarm. Denne kan som alternativ sættes til Off, Off (alle alarmer)

JP7: Off.

Fjern output-jumperen (se illustration side 21, nr. 4).

Forbindelse til UR-7:

Montér de to ledninger fra røgkanonen på henholdsvis Pin 2 og Pin 3 på UR-7-relækortet, dvs. Normal Åben. Relæet vil ved alarm starte og slutte røgkanonen.

Forbindelse til røgkanon:

Sådan forbindes kablet til røgkanonen:

1. Tag strømmen af røgkanonen.
2. Afmontér frontcoveret ved at skrue skrueene ud.
3. Før kablet ind igennem hullet i røgkanonens bagside (hul ved nr. 10 på illustrationen nedenfor).
4. Forbind de to ledninger i 'Alarm'-terminalerne på printpladen (se illustration på næste side). Rækkefølgen er underordnet
5. Montér frontcoveret igen.

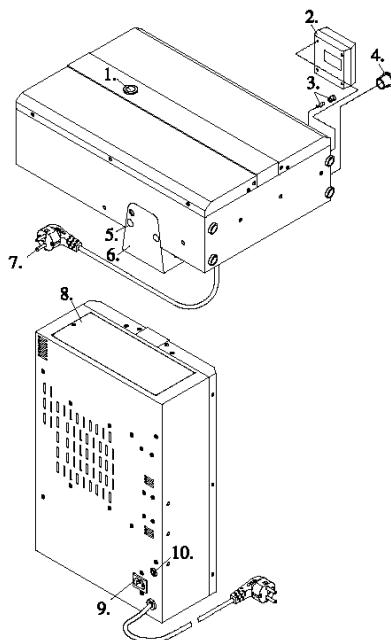

Oversigt over Røgkanon

VIGTIGT

Røgkanonen skal være varmet op og tilkoblet, før alarmen kan starte den.

Når røgkanonen er varmet op og tilkoblet, og HouseGuard alarmen går i gang, vil røgkanonen spraye røg.

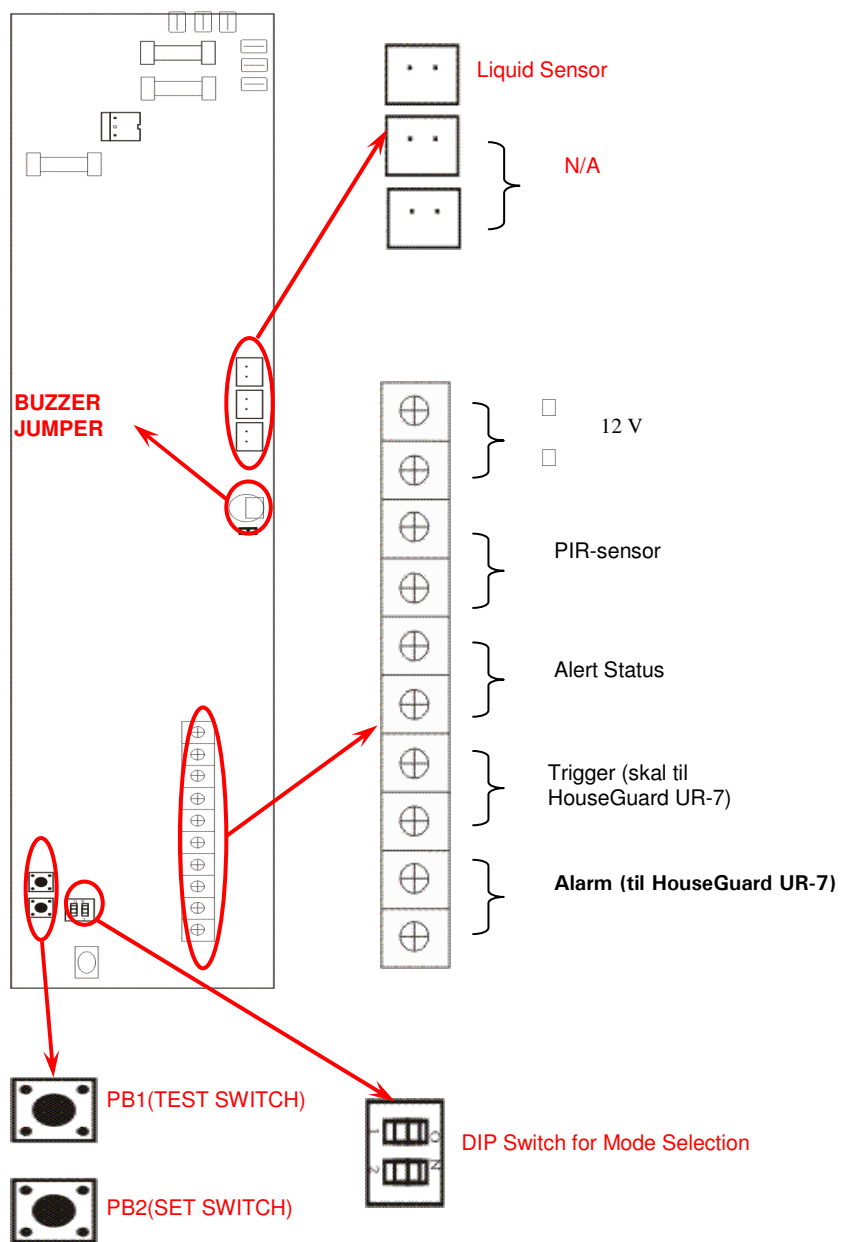

Oversigt over røgkanonens styringsprintplade.
Kablet fra UR-7-relæet skal forbindes til både 'Trigger'- og 'Alarm'-terminalerne.

Trin 5: Tilføjelse af eksterne sirener

Der findes to sirener til HouseGuard-alarmsystemet.

- 1 SR-7 104 dB trådløs sirene både inden- og udendørs.
- 2 BX-7R 104 dB trådløs sirene med indbygget blink både inden- og udendørs.

Oversigt over sirene SR-7:

1. Batterirum. Sirenen benytter 4 x 1.5v D batterier. Sirenen meddeler lavt batteriniveau til kontrolpanelet. Ved normal brug holder batteriet i over 2 år.
2. Opsætnings-jumpersæt
Indeholder 4 jumpere til opsætning af sirenen.
Jumperne benyttes også ved parring af sirenen til kontrolpanelet.
3. Sabotagefjeder

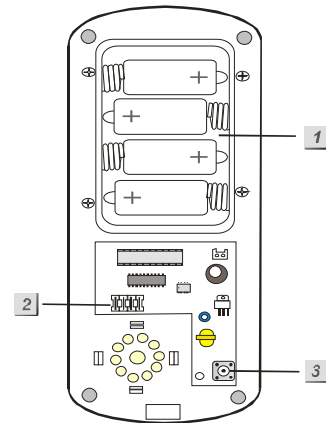

Opsætning



Jumperen er 'on' når den er monteret på begge pinde.



Jumperen er 'off', når den kun er monteret på den ene pind.

Jumperne er nummereret JP1 til JP4 og har hver en funktion, som er beskrevet i denne tabel:

JP1		Sireneparring
On		Normal operation
Off		Parringsmode (Learn)
JP2	JP3	Sirenelængde
On	On	3 min.
Off	On	5 min.
On	Off	90 sekunder
Off	Off	1 sekund (benyttes til test)
JP4		Reset af sirene
On		Normal
Off		Reset

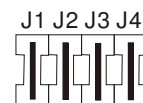

OBS

Under monteringen skal du være opmærksom på, at sirensens sabotagefjeder er trykket helt ind.

Oversigt over sirene BX-7:

1. Opsætningsjumpere
Indeholder 7 jumpere til opsætning af sirenen.
Jumperne benyttes også ved parring af sirenen til kontrolpanelet.
2. Sabotagefjeder.
3. Monteringshuller (ét i hvert hjørne).

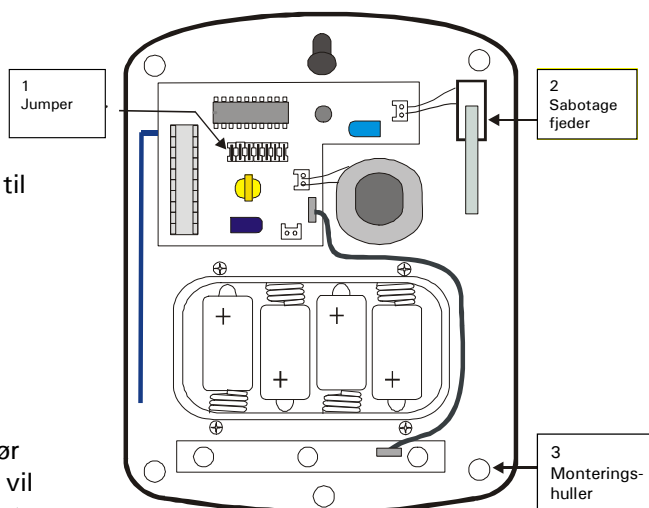

Batteri:

Sirenen får strøm fra 4 stk. D-batterier med en normal levetid på ca. 3 år.

Sirenen registrerer selv, når batterierne er ved at løbe tør for strøm og skal udskiftes. Når batteriniveauet er lavt, vil sirenen give 5 *bip* ved til- og frakobling for at indikere, at batterierne snart skal skiftes.

Når dette sker, er der strøm til ca. en måned.

OBS

Under monteringen skal du være opmærksom på, at sirens sabotagefjeder er trykket helt ind.

Opsætning:



Jumperen er 'on', når den er monteret på begge pinde.



Jumperen er 'off', når den kun er monteret på den ene pind.

Jumperne er nummereret JP1 til JP7 og har hver en funktion, som er beskrevet i denne tabel:

JP1		Sireneparring
On		Normal operation
Off		Parringsmode (Learn)
JP2		Blinkaktivering
On		I den periode, sirenen lyder
Off		Indtil frakobling
JP3	JP4	Sirenelængde
On	On	3 min.
Off	On	5 min.
On	Off	10 min.
Off	Off	1 sekund (test)
JP5		Sirenemode
On		Alene operation
Off		Sammen med kontrolpanel (anbefales)
JP6		Reset af sirene
On		Normal
Off		Reset
JP7		Forstyrrelse detektering
On		Forstyrrelse detektering 'Off'

Off	Forstyrrelse detektering 'On'
-----	-------------------------------

Sammenparring af ekstern sirene SR-7 og BX-7 med kontrolpanelet

1. Find opsætningsjumperne, der er placeret under låget (se illustration på side 26).
2. Tag Jumper 1 af ved at løfte den. Jumperen skal du gemme. Når sirenen giver et *bip* fra sig, er den i '**Learn mode**' og klar til at blive parret sammen med kontrolpanelet.
3. Gå ind i kontrolpanelets programmeringsmenu (se side 8). Vælg '**Enhed + /-**', vælg '**Prog. sirene**' og derefter '**Tilføj Sirene**'.
4. Tryk '**Ok**'.
Kontrolpanelet vil nu give et *bip* fra sig, hvorefter sirenen også vil give et *bip* og blinke for at bekræfte, at de er parret sammen.
5. Sæt igen Jumper 1 på. Sirenen vil bippe for at bekræfte, at den nu er i '**Normal mode**'.

SR-7: Benyt Jumperne 2 og 3 til at vælge den ønskede sirenelængde.

**BX-7: Benyt Jumperne 3 og 4 til at vælge den ønskede sirenelængde.
Benyt Jumper 2 til at vælge hvordan sirenen blink skal fungere.**

Sabotagealarmering

Sirenen registrerer, hvis nogen afmonterer eller åbner den, og den vil i så fald gå i gang. Hvis sabotagen ophører, dvs. hvis låget bliver sat på igen, eller hvis sirenen monteres igen, vil den bippe 5 gange ved til- og frakobling for at indikere, at der har været sabotage.

Sabotagefunktionen kan slås til eller fra i kontrolpanelets programmeringsmenu. Vælg '**Enhed + /-**', derefter '**Prog. Sirene**' og derefter enten '**Sir.Sabo.Til**' (sabotagefunktion slået til) eller '**Sir.Sabo.Fra**' (sabotagefunktion slået fra). Tryk til sidst '**Ok**'.

Sabotagealarmen skal deaktiveres ved batteriskift.

En time efter at sabotagealarm-funktionen er slået fra, vil systemet automatisk slå funktionen til igen.

Bekræft til- og frakobling

Sirenen kan indstilles til at bekræfte, når alarmsystemet bliver til- eller frakoblet.

Sirenen vil i så fald give et *bip*, hvis alarmsystemet bliver tilkoblet og to *bip*, hvis det bliver frakoblet.

Denne funktion indstilles ved at gå ind i kontrolpanelets programmeringsmenu. Vælg '**Enhed + /-**', derefter '**Prog. Sirene**' og derefter enten '**Bekræft til**' for at aktivere funktionen eller "**Bekræft fra**" for at deaktivere funktionen. Tryk til sidst '**Ok**'.

OBS

Kontrolpanelet skal være parret sammen med mindst en sensor, før sirenen kan parres sammen med kontrolpanelet.

Løft Jumper 5. Denne jumper skal forblive af. Når jumperen er afmonteret, er sirenen klar over, at den arbejder sammen med et kontrolpanel (gælder kun for sirene BX-7).

Trin 6: Opsætning af telefondel

Når alle sensorer og eventuelle eksterne sirener er installeret, skal hele telefon- og opkaldsdelen sættes op. Kontrolpanelet kan informere i alt 6 modtagere (A-F). Disse modtagere kan enten blive ringet op eller modtage en SMS-besked.

SMS-besked:

- Gå ind i kontrolpanelets programmeringsmenu og vælg '**SMS Besked**'.
- Skriv nu teksten til den SMS, der skal sendes ud ved alarm.
SMS'en kan være op til 64 tegn lang. Den tekst, du har skrevet, vil blive sendt fra kontrolpanelet til modtagerne, hvis alarmen går.
Bemærk, at det kun er den første i kontaktrækken (A), der får en SMS, når systemet kobles til og fra.
I andre tilfælde er det alle på listen der får en SMS.

SMS ved strømudfald:

Ved strømudfald får den første person i opkaldsrækken (A) tilsendt en SMS med oplysninger om strømudfaldet. Når strømmen genoprettes, modtager samme person igen en SMS.

Lydbesked:

- Gå ind i kontrolpanelets programmeringsmenu. Vælg '**Tele Indstill**', vælg '**Beskeder**', og vælg '**Optag besked**'.
- Lydbeskeden er delt op i to dele: '**Adresse**' og '**Alarm**'.
Under adressebesked indtaler du boligens adresse.
Under alarmbesked indtaler du følgende fire beskeder:
 - Indbrud-besked – 3 sekunder.
 - Brandalarm-besked – 3 sekunder.
 - Panikknop-besked – 3 sekunder
 - Nødopkald-besked – 3 sekunder



Det er nødvendigt, at du indtaler alle 5 beskeder (en adressebesked plus fire alarmbeskeder), ellers kan den ikke ringe op. Når beskederne er indtalt, kan de afspilles i menuen '**Afspil besked**'.

Ved alarm ringes de valgte numre op, og der afspilles først adressebesked, derefter alarmbesked. Det vil sige, at hvis der f.eks. er indbrudsalarm, afspilles adressebeskeden samt indbrudsbesked.

Indkodning af telefonnumre.

For at vælge, hvilke telefonnumre, der skal modtage en SMS eller ringes op, skal du gå ind i kontrolpanelets programmeringsmenu. Vælg '**Tele Indstill**', derefter '**Tlf. Numre**'.

*	A)	.	.	.															
	B)	.	.	.															
	C)	.	.	.															
	D)	.	.	.															
	E)	.	.	.															
	F)	.	.	.															

Sæt cursoren på en fri plads og tryk '**Ok**'.

Indtast modtagerens telefonnummer og afslut med '**Ok**'.

Vælg herefter, om modtageren skal ringes op (V = opkald) eller modtage en SMS (S = SMS) ved alarm.

*	A)	2	2	1	8	0	5	5	1	V									
	B)	2	6	9	4	0	6	3	3	S									

VIGTIGT

Vær opmærksom på at der **ikke** må alarmeres direkte til politi, Falck, brandvæsen eller alarmcentral!!

Trin 7: Generel opsætning

Dette trin forklarer en del af de generelle opsætninger, som du kan lave på kontrolpanelet.

Opsætning i Gen. Indstillinger-menuen.

Gå ind i programmeringsmenuen og vælg 'Gen. Indstill'

PIN-kode

				P	i	n		k	o	d	e				
--	--	--	--	---	---	---	--	---	---	---	---	--	--	--	--

Til kontrolpanelet kan tilknyttes op til fire PIN-koder, der hver består af fire cifre.

Koderne kan aktiveres og deaktiveres efter behov. PIN-kode #1 er aktiveret fra fabrikken og er '1234'. PIN-kode #2, #3 og #4 er deaktiveret fra fabrikken.

Alle fire PIN-koder kan benyttes til at til- og frakoble alarmsystemet.

For at få adgang til programmeringsmenuen, skal en PIN-kode benyttes sammen med masterkoden.

I undermenuen kan PIN-koderne aktiveres og ændres (vi anbefaler kraftigt at de forudprogrammerede PIN-koder ændres!)

Midlertidige PIN-koder

				M	i	d	.	t	i	d		K	o	d	e		
--	--	--	--	---	---	---	---	---	---	---	--	---	---	---	---	--	--

Midlertidige PIN-koder benyttes til at til- og frakoble alarmsystemet for en midlertidig bruger af systemet (f.eks. én der vander blomster, mens du er på ferie). Koden kan kun benyttes én gang til at tilkoble og én gang til at frakoble systemet. Herefter bliver den automatisk slettet og kan ikke bruges, før den er aktiveret igen.

Den midlertidige kode er en firecifret kode og er **ikke** aktiveret som standard.

Sladrehank-kode

				S	l	a	d	r	e		k	o	d	e			
--	--	--	--	---	---	---	---	---	---	--	---	---	---	---	--	--	--

Sladrehank-koden benyttes til at til- og frakoble alarmsystemet for en midlertidig bruger af systemet. Når koden benyttes, vil der blive ringet op til alle på opkaldslisten, og en 'Sladrehank'-rapport vil blive afspillet.

Koden kan kun benyttes én gang til at tilkoble og én gang til at frakoble systemet, hvorefter den automatisk bliver slettet og ikke kan bruges, før den er aktiveret igen.

Sladrehank-koden er en firecifret kode og er **ikke** aktiveret som standard.

Masterkode

				M	a	s	t	e	r		k	o	d	e			
--	--	--	--	---	---	---	---	---	---	--	---	---	---	---	--	--	--

Masterkoden benyttes til at komme til programmeringsmenuen, hvor al opsætning laves.

Masterkoden er fra fabrikken indstillet til '1111'. I undermenuen kan masterkoden ændres.

Indgangsforsinkelse i FULD-sikring

				F	U	L	D		i	n	d	g		T	i	d		
--	--	--	--	---	---	---	---	--	---	---	---	---	--	---	---	---	--	--

Indgangsforsinkelse i **FULD-sikring** er den tidsforsinkelse, der ønskes, fra en sensor aktiveres, til alarmer (indbrud) går i gang.

Dette er beregnet til, at man kan gå ind ad en dør, hvorefter man har lidt tid til at frakoble alarmer. Tidsforsinkelsens varighed kan ændres i menuen.

Udgangsforsinkelse i FULD-sikring

F	U	L	D		u	d	g	.		T	i	d		
---	---	---	---	--	---	---	---	---	--	---	---	---	--	--

Udgangsforsinkelse i **FULD-sikring** er den tidsforsinkelse, der ønskes, fra alarmer tilkobles, til en sensor vil starte alarmer. På den måde kan man koble alarmer til og herefter forlade boligen (og dermed aktivere en sensor) uden at alarmer går i gang. Tidsforsinkelsens varighed kan ændres i menuen.

Indgangsforsinkelse i SKAL-sikring

S	K	A	L		i	n	d	g		T	i	d		
---	---	---	---	--	---	---	---	---	--	---	---	---	--	--

Indgangsforsinkelse i **SKAL-sikring** er den tidsforsinkelse, der ønskes, fra en sensor aktiveres, til alarmer (indbrud) går i gang.

Dette er beregnet til, at man kan gå ind ad en dør, hvorefter man har tid til at koble alarmer fra. Tidsforsinkelsens varighed kan ændres i menuen.

Udgangsforsinkelse i SKAL-sikring

S	K	A	L		u	d	g	.		T	i	d		
---	---	---	---	--	---	---	---	---	--	---	---	---	--	--

Udgangsforsinkelse i **SKAL-sikring** er den tidsforsinkelse, der ønskes, fra alarmer tilkobles, til en sensor må aktiveres, uden at alarmer går i gang.

På den måde kan man koble alarmer til og derefter forlade boligen (og dermed aktivere en sensor) uden at alarmer går i gang. Tiden kan ændres i menuen.

Dørklokke

			D	ø	r	k	l	o	k	k	e			
--	--	--	---	---	---	---	---	---	---	---	---	--	--	--

Hvis dørklokkefunktionen er aktiveret, vil kontrolpanelet give en 'Ding Dong'-lyd, når sensorer, som er sat til at være 'Indgang', aktiveres.

Dørklokken kan sættes til at være 'Lav' (Lo), 'Høj' (Hi) eller 'Deaktiveret' (Off).

Ur- og dato-indtilling

		U	r				
--	--	---	---	--	--	--	--

		D	a	t	o		
--	--	---	---	---	---	--	--

Indstilling af ur og dato er beskrevet på side 8

Kontrolpanelets sirenevolumer

		I	n	t	e	r	n	s	i	r	e	n	e		
--	--	---	---	---	---	---	---	---	---	---	---	---	---	--	--

Her indstilles kontrolpanelets egen sirene. Sirenen kan være slået til ('on') eller være slukket ('off').

SMS-filter

			S	M	S	F	i	l	t	e	r			
--	--	--	---	---	---	---	---	---	---	---	---	--	--	--

Ved 'Filter On' scannes alle indkomne SMS'er, for de SMS-nøgleord, der er sat op, og ignorerer SMS'er, der ikke indholder nogen nøgleord. 'SMS Password' sættes op i programmeringsmenuen og fungerer som password for at SMS'en til at kommandere kontrolpanelet med, er gyldig.

Opsætning i Spc. Indstillinger-menuen

Gå ind i programmeringsmenuen og vælg 'Spc. Indstill'.

Opsætning i Spc. Indstill

Alarmlængde

		A	l	a	r	m	L	æ	n	g	d	e		
--	--	---	---	---	---	---	---	---	---	---	---	---	--	--

Her indstilles, hvor lang tid, den indbyggede sirene lyder, når alarmen går i gang.

Den kan indstilles fra 1-15 minutters lyd i 1 minuts intervaller.

Udgangs- og indgangslyd

	F	U	L	D	u	d	g	.	L	y	d		
	F	U	L	D	i	n	d	g	L	y	d		
	S	K	A	L	u	d	g	.	L	y	d		
	S	K	A	L	i	n	d	g	L	y	d		

Her indstilles den lyd, kontrolpanelet skal give i udgangsforsinkelsestiden og indgangsforsinkelsestiden, når kontrolpanelet er i **FULD-** og **SKAL-sikring**.

Den kan indstilles til at være 'Lav' (Lo), 'Høj' (Hi) eller 'Deaktiveret' (Off)

Forsinkelse på sirener

	S	i	r	e	n	e	F	o	r	s	i	n	k		
--	---	---	---	---	---	---	---	---	---	---	---	---	---	--	--

Her indstilles den forsinkelse, der skal være, fra alarmen går i gang, til alle sirener skal lyde.

Valgmulighederne er 'Ingen' (Off) og 1-10 minutter i 1 minuts interval.

Verifikation

	V	e	r	i	f	i	k	a	t	i	o	n		
--	---	---	---	---	---	---	---	---	---	---	---	---	--	--

Hvis verifikation vælges, skal to forskellige sensorer aktiveres inden for 30 minutter, før alarmen går i gang.

Sidste dør

	S	i	d	s	t	e	D	ø	r		
--	---	---	---	---	---	---	---	---	---	--	--

'Sidste Dør' betyder, at når alarmsystemet er aktiveret i **FULD-sikring** med udgangsforsinkelse (se side 30), vil kontrolpanelet automatisk tilkoble systemet, når døren valgt som 'Indgangsdør' lukkes.

Signalforstyrrelse

		F	o	r	s	t	y	r	r	e	l	s	e		
--	--	---	---	---	---	---	---	---	---	---	---	---	---	--	--

Når denne funktion er sat til 'on', vil der blive skrevet i hændelsesloggen (se side 8), hvis der signalforstyrrelse i mere end 30 sekunder.

Frakobling af fjernbetjeningen

		F	j	.	F	r	a	k	o	b	l	i	n	g	
--	--	---	---	---	---	---	---	---	---	---	---	---	---	---	--

Når 'Fj.Frakobl' er deaktiveret (off), er det **ikke** muligt at frakoble systemet, før en indgangssensor ('Indgang') er blevet aktiveret. Dvst betyder med andre ord, at døren skal låses op, og sensoren (enten en dørkontakt eller en bevægelsessensor indstillet til 'Indgang') skal aktiveres.

Denne funktion gør, at alarmsystemet ikke kan frakobles, med mindre fordøren, hvor indgangssensoren typisk sidder, aktiveres først. Dette gælder dog kun, når alarmsystemet er tilkoblet i **FULD-sikring**

Når 'Fj.Frakob' er aktiveret (on), kan alarmsystemet altid kobles fra med en fjernbetjening.

Bevægelsestjek

		B	e	v	æ	g	e	l	s	e	T	j	e	k	
--	--	---	---	---	---	---	---	---	---	---	---	---	---	---	--

Når 'BevægelseTjek' er aktiveret, genererer alarmsystemet et opkald til de indprogrammerede telefonnumre, hvis der **ikke** aktiveres en sensor før 'tjektiden' udløber.

Bevægelsestjek kan enten deaktiveres eller sættes til 4, 8 eller 12 timer. Er der ingen bevægelse i boligen i den valgte tidsperiode (f.eks. 4 timer), ringes der op til de indprogrammerede telefonnumre. Hvis der **er** bevægelse, starter nedtællingen forfra (f.eks. 4 timer fra bevægelsen er registreret).

Normalt benyttes denne funktion ikke.

Sabotagealarm

		S	a	b	o	t	a	g	e	A	l	a	r	m	
--	--	---	---	---	---	---	---	---	---	---	---	---	---	---	--

Alle sensorer og eksterne sirener har indbygget en sabotagealarm. Det vil sige, at hvis en sirene fysisk bliver afmonteret, vil alarmeren gå i gang.

Sabotagealarmen kan indstilles til kun at være aktiv, når systemet er tilkoblet i **FULD-sikring** eller 'Altid' (det normale).

SMS-rapport

		R	a	p	p	.	I	n	d	s	t	.			
--	--	---	---	---	---	---	---	---	---	---	---	---	--	--	--

Med denne funktion får modtager A (hvis den er sat til SMS) en SMS, hver gang alarmeren til- eller frakobles. I SMS'en står der hvem eller hvilken enhed, der har til- eller frakoblet alarmeren samt om den er blevet til- eller frakoblet.

'Rapp. Indst.' kan aktiveres ('Til') eller deaktiveres ('Fra').

Sensortjek

		S	e	n	s	o	r		T	j	e	k			
--	--	---	---	---	---	---	---	--	---	---	---	---	--	--	--

Når denne funktion er aktiveret, vil kontrolpanelet sende signal ud til alle sensorer og eksterne sirener for at kontrollere, at de virker som de skal. Desuden tjekkes deres batteristatus.

Kontrol af sensorer/sirener kan deaktiveres, eller den indstilles til at kontrollere med intervaller på 4,6,8 eller 12 timer.

SMS-besked

S **M** **S** **B** **e** **s** **k** **e** **d**

På side 28 kan du se, hvordan du indstiller den SMS-besked, som du vil modtage ved alarm.

Beskeden kan f.eks. se ud som på illustrationen til højre.

Øverst står altid adressen, hvorfra alarmer sendes.

Dernæst står der, hvilken type alarm, det er, eller om der er tale om til- og frakobling af alarmer eller andet.



SMS-password

S **M** **S** **P** **a** **s** **s** **w** **o** **r** **d**

SMS-password bruges af kontrolpanelet til at verificere afsenderen af SMS-beskeden. Idet den bruges som genkendelse er det MEGET vigtigt, at password i kontrolpanel og telefon er nøjagtig ens (husk at der bliver skelnet mellem store og små bogstaver!!). Hvis ikke passwordene er ens, kan kommandoen ikke godkendes og vil dermed ikke blive udført.

Se desuden afsnittet "Fjernstyring af alarmer" (side 36).

Landekode

Hvis der du befinder dig uden for Danmark, når du ringer op til alarmer, skal du taste +45 før telefonnummeret.

GSM-signal

G **S** **M** **S** **i** **g** **n** **a** **l**

Her ses signalstyrken fra 0 til 9, hvor 9 er det højeste (= bedste signal).

Nulstille GSM

N **u** **l** **s** **t** **i** **l** **l** **e** **G** **S** **M**

Hvis GSM-modulet er årsagen til et evt. problem, nulstilles det her. Hvis dette ikke hjælper kan kontrolpanelet genstartes ved at slukke for 220 V samt slukke for det interne batteri i 5 minutter. Alle indstillinger på nær tid og dato gemmes ved genstart af kontrolpanelet. Alle enheder forbliver ligeledes sammenparret.

Trin 8: Test af sensorer og alarmsystem

Når alle sensorer, fjernbetjeninger, sirener og eksterne tastaturer er parret sammen med kontrolpanelet, og alle indstillinger er lavet, er det tid til at teste alarmsystemet.

Testen består af to dele: Test af sensorer og test af opkaldsdelen.

Del 1.

Du skal starte med at teste, at sensorer, fjernbetjeninger og tastatur er parret rigtigt sammen med kontrolpanelet.

Hver sensor og fjernbetjening og hvert tastatur testes, ved at lave en '**Gå test**'.

Gå ind i programmeringsmenuen og vælg '**Gå test**'.

Kontrolpanelet vil nu søge efter signaler fra enhederne.

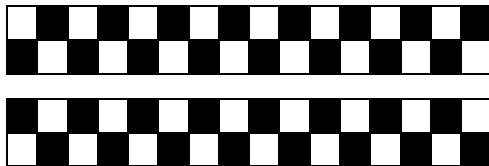

Aktivér en sensor, fjernbetjening eller et tastatur. Den bedste test laves ved, at enhederne monteres dér, hvor de skal sidde – på den måde testes også afstanden.

Når kontrolpanelet modtager signal fra en sensor, vil det skrive detaljer ud for denne – f.eks.:

I	R			Z	o	n	E	0	2	B				
G	a	n	g											

Dette er en bevægelsessensor (IR) på **Zone 02**, sat op til Indbrud (**B**), der er navngivet '**Gang**'.

Tryk herefter på '**G**' for at komme tilbage til '**Gå test**'-mønsteret.

Lav denne test for alle sensorer, fjernbetjeninger, røgsensorer og eksterne tastaturer.

Del 2.

Opkaldsdelen testes på følgende måde:

1. Tilkobl alarmsystemet ved hjælp af fjernbetjening eller tastatur.
2. Aktiver en sensor, der får alarmsystemet til at gå i gang.
3. Kontroller, at modtagerne modtager den form for rapportering, du har indstillet.
4. Test eventuelt både **SKAL-sikring** og **FULD-sikring** med flere sensorer.

VIGTIGT

Bevægelsessensorerne sover i et par minutter efter hver aktivering.

Daglig brug af alarmer

Til- og frakobling

I dagligdagen kan alarmsystemet let til- og frakobles ved hjælp af fjernbetjening, eksternt tastatur eller via kontrolpanelet. Yderligere kan du fjernstyre alarmsystemet ved hjælp af SMS og dermed til- og frakoble alarmer, selv om du ikke er hjemme. Natknappen kan benyttes til at tilkoble alarmer i **SKAL-sikring**, således at kun nogle sensorer er aktive. Alarmsystemet kan kun frakobles af natknappen hvis alarmer er blevet tilkoblet af natknappen.

Ved alarm

Når alarmer er tilkoblet og en sensor aktiveres, vil alarmer gå i gang med det samme. Dvs. sirenen/sirenerne vil starte med at larme og evt. blinke.

Alarmer kan stoppes med:

- fjernbetjeningen (tryk på den nederste knap).
- det eksterne tastatur (indtast en PIN-kode og tryk på 'Ok').
- kontrolpanelet (indtast en PIN-kode og tryk på 'Ok').

Når alarmer er frakoblet efter at have været aktiveret, skriver den i displayet, hvilken sensor der har aktiveret den. Desuden skriver den, hvilke opkald, der har været foretaget, og hvilke SMS'er, der er blevet udsendt på baggrund af aktivering.

Rapportering

Ved strømudfald får den første person i opkaldsrækken (A) tilsendt en SMS med oplysninger om strømudfaldet. Når strømmen er genoprettet, modtager samme person igen en SMS.

Rapportering sker enten via SMS eller telefonopkald:

SMS

I den SMS, der sendes ved alarm, fremgår det, hvilken sensor, der har været aktiveret.

En SMS-alarm vil helt tydeligt fortælle:

- 1 Hvilken adresse der meldes fra.
- 2 Hvilken sensor, der har aktiveret alarmer samt hvilken fejl eller alarm, der er tale om.

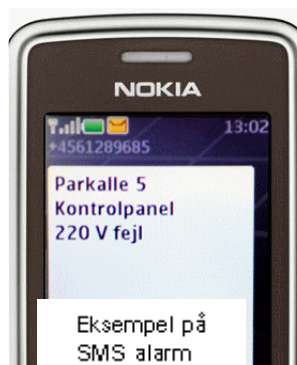

Telefonopkald

Ved opkald til telefonen (mobil eller fastnet) vil kontrolpanelet afspille rapporteringsbeskeden. Herefter har man 3 muligheder for at bekræfte:

- 1 Hvis du taster '0', vil kontrolpanelet lægge på, og alarmer vil fortsætte med at larme i boligen. Den vil fortsætte med at ringe næste telefonnummer op eller sende den næste SMS.
- 2 Hvis du taster '1', er det ved hjælp af kontrolpanelets mikrofon muligt at lytte til, hvad der foregår i huset.
- 3 Hvis du taster '9', vil kontrolpanelet stoppe med at larme i boligen og stoppe alle opkald og SMS'er.

Fjernstyring af alarmer

Alarmer kan til- og frakobles via telefonopkald og SMS. Derudover kan du styre outputterminalen (se illustration side 5, nr. 14).

Sådan fjernstyres alarmer med et telefonopkald:

1. Ring alarmerens telefonnummer op. Læg på efter første ring.
2. Vent 15 sekunder og ring alarmerens telefonnummer op igen. Alarmer vil give et *bip*, hvorefter du skal indtaste en af brugerkoderne. Derefter vil alarmer give et *bip* igen.
4. Indtast en af kommandoerne (se listen nedenfor), f.eks. '11' for at tilkoble alarmer.
5. Alarmer vil give et *bip* igen. Tast 00 for at afslutte.

Sådan fjernstyres alarmer med en SMS:

Send en SMS med følgende indhold: **SMS-Password PIN-kode Kommando** (husk de viste mellemrum)

SMS-password er et af de passwords, der sættes op på kontrolpanelet under 'SMS-password'.

PIN-kode er en af de aktiverede PIN-koder.

Kommandooversigt

Kommando	Funktion
10	Frakobler alarmer.
11	Tilkobler alarmer i FULD-sikring .
20	UR-7-relækort modtager 1 – deaktiver relæ.
21	UR-7-relækort modtager 1 – aktiver relæ.
30	UR-7-relækort modtager 2 – deaktiver relæ.
31	UR-7-relækort modtager 2 – aktiver relæ.
80	Kontrolpanel – outputterminal – deaktiver
81	Kontrolpanel – outputterminal – aktiver
00	Ved telefonopkald afsluttes. Ved SMS sendes en bekræftelse.

Eksempler på SMS-kommandoer, Eksempler hvor SMS-password er 'mor' og en af PIN-koderne er '1234'.

mor 1234 10 Denne kommando vil frakoble alarmer

mor 1234 11 Denne kommando vil tilkoble alarmer

mor 1234 31 00 Denne kommando vil aktivere relæet på modtagermodul 2 og sende en SMS-bekræftelse.

Fejlsituationer

Hvis den gule lampe lyser, og kontrolpanelet giver et *bip* i minuttet, skal du tjekke alarmsystemets status. Det gør du ved at taste '**' og derefter en PIN-kode. Vælg 'Fejlmeldelser'. Alle aktive fejlkoder vil nu blive listet.

Fejlkode	Beskrivelse	Det skal du gøre
220 V fejl	Kontrolpanelet bliver ikke forsynet med strøm fra 220 V transformeren.	Sæt transformeren i stikkontakten og vær sikker på, at stikket fra transformeren er sat i kontrolpanelet.
Panel L.B.	Batteriniveauet i kontrolpanelets backup-batteri er lavt.	Sæt transformeren i stikkontakten og vær sikker på, at stikket fra transformeren er sat i kontrolpanelet så batteriet kan lades op igen.
Kontrolpanel sabotage	Kontrolpanelets sabotagefjeder er aktiveret.	Sæt kontrolpanelet på monteringsbeslaget igen. For at undgå denne alarm deaktiveres sabotagealarmen ved at sætte 'Sabotagealarm' i 'Spc. Indstill'-menuen til 'FULD-sikring only'.
Sensornavn + zone + L.B. F.eks: 'Stue 04 L.B.'	Den angivne sensors batteri er ved at løbe tørt.	Skift batteriet i sensoren. Den skal ikke kodes ind igen efter batteriskift.
Out of Order	Sensormelding	Deaktiver 'Sensortjek' (se side 32)
Sensornavn + zone + out. F. eks: 'Stue 04 out'	Sensoren har ikke givet gyldigt svar tilbage ved et 'Supervision'-tjek.	Kontroller sensoren. Fjern evt. sensoren fra systemet og tilføj den igen. Reset sensoren hvis det er muligt.
GSM signal	Der er ikke GSM-dækning.	Flyt kontrolpanelet til et sted med bedre GSM-dækning. Se GSM-dækningen ved at vælg 'GSM Signal' -menupunktet.
GSM Missing	Fejl i GSM-modulet.	Kontakt forhandler.
GSM PIN Kode	Fejl i SIM-kortets PIN-kode.	Flyt SIM-kortet over i en mobiltelefon og deaktiver 'PIN-kode request'. Hvis problemet gentager sig, så prøv med et andet SIM-kort.
GSM PUK	SIM-kortet er låst.	Få SIM-kortet låst op ved din teleoperatør.
GSM Signal, Vent venligst	GSM-modulet er ved at starte op.	Vent venligst – GSM modulet er klar om lidt.

Typiske problemer

Problem	Det skal du gøre
- Alarmen går i gang når jeg fjerner en sensor eller sirene.	Sabotagealarmen på sensoren eller sirenen bliver aktiveret når du fjerner den. Derfor starter alarmen. Gå ind i kontrolpanelets programmeringsmenu under: 'Spc. Indstill' → 'Sabotagealarm' → FULD-sikring. Så er sabotage alarmen kun aktiv ved FULD-sikring.
- Jeg får en SMS, hver gang alarmen til- eller frakobles.	Funktionen SMS-rapport er aktiv (se side 32). Denne funktion kan deaktiveres.
- Jeg kan ikke frakoble alarmen via fjernbetjeningen.	'Fj.Frakobling' er sat til 'Fra' , dvs. at en indgangssensor skal aktiveres, før du kan frakoble alarmen ved hjælp af fjernbetjeningen. Dette er en sikkerhedsforanstaltning, der sikrer, at en tyv, der har stjålet nøglerne til huset og/eller fjernbetjening ikke kan frakoble alarmen udefra. Døren (indgangsdør) skal låses op, før fjernbetjeningen kan slå koden fra. Funktionen deaktiveres på følgende måde: Gå ind i programmeringsmenuen under: 'Spc. Indstill' → 'Fj.Frakobling' → 'Fj.Frakobling Til'. Så kan fjernbetjeningen altid frakoble alarmen.
- Jeg har problemer med sammenparringer.	Prøv at genstarte kontrolpanelet. Hvis det ikke hjælper, kan du prøve at resette hele systemet efter samme fremgangsmåde som ved glemt masterkode (se nedenfor).
- Alarmen ringer ikke op (telefonopkald).	Alle 5 talebeskeder (en adresse og 4 specifikke beskeder) SKAL være indtalt, før alarmen kan ringe op.
- Jeg har glemt masterkoden.	Man kan kun genskabe masterkoden ved at resette hele systemet. Alle indstillinger slettes og alt skal sættes op igen og alle sensorer og sirener skal parres sammen igen. Sådan resettes hele systemet: <ol style="list-style-type: none"> 1. Afmonter bagpanelet af kontrolpanelet ved at skrue de 4 skruer ud. 2. Sluk for kontrolpanelet ved at fjerne batteri og strømforsyning. 3. Hold ▲ inde samtidig med, at strømforsyningen monteres igen. 4. Slip ▲, når kontrolpanelet giver et <i>bip</i> og 'Enter Code' vises i displayet. 5. Indtast følgende '▲▼▲▼▲▼▲▼▲▼' og derefter "Ok" og "Ok". 6. Alt vil nu blive slettet og indstillet til standard

Udvidelse af systemet

Alarmsystemet kan udvides alt efter behov og ønske, også selvom systemet allerede er installeret. Systemet kan udvides op til i alt 30 enheder (sensor, fjernbetjening, tastatur, dørkontakt, natknap, panikknap, ur), otte tænd-/sluk-moduler og fire sirener.

Se forhandlerliste på www.HouseGuard.dk

Oversigt over programmeringsmenuen

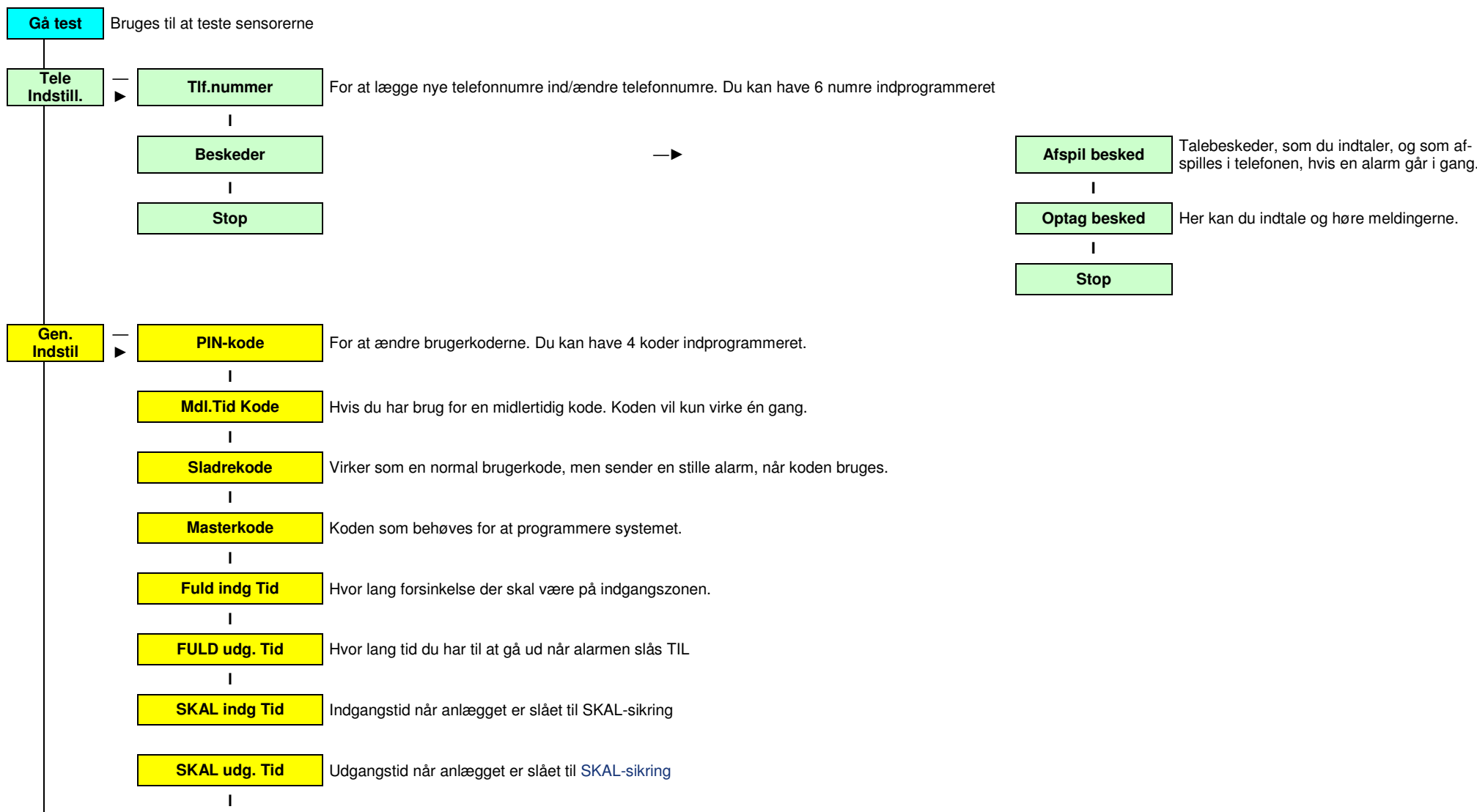

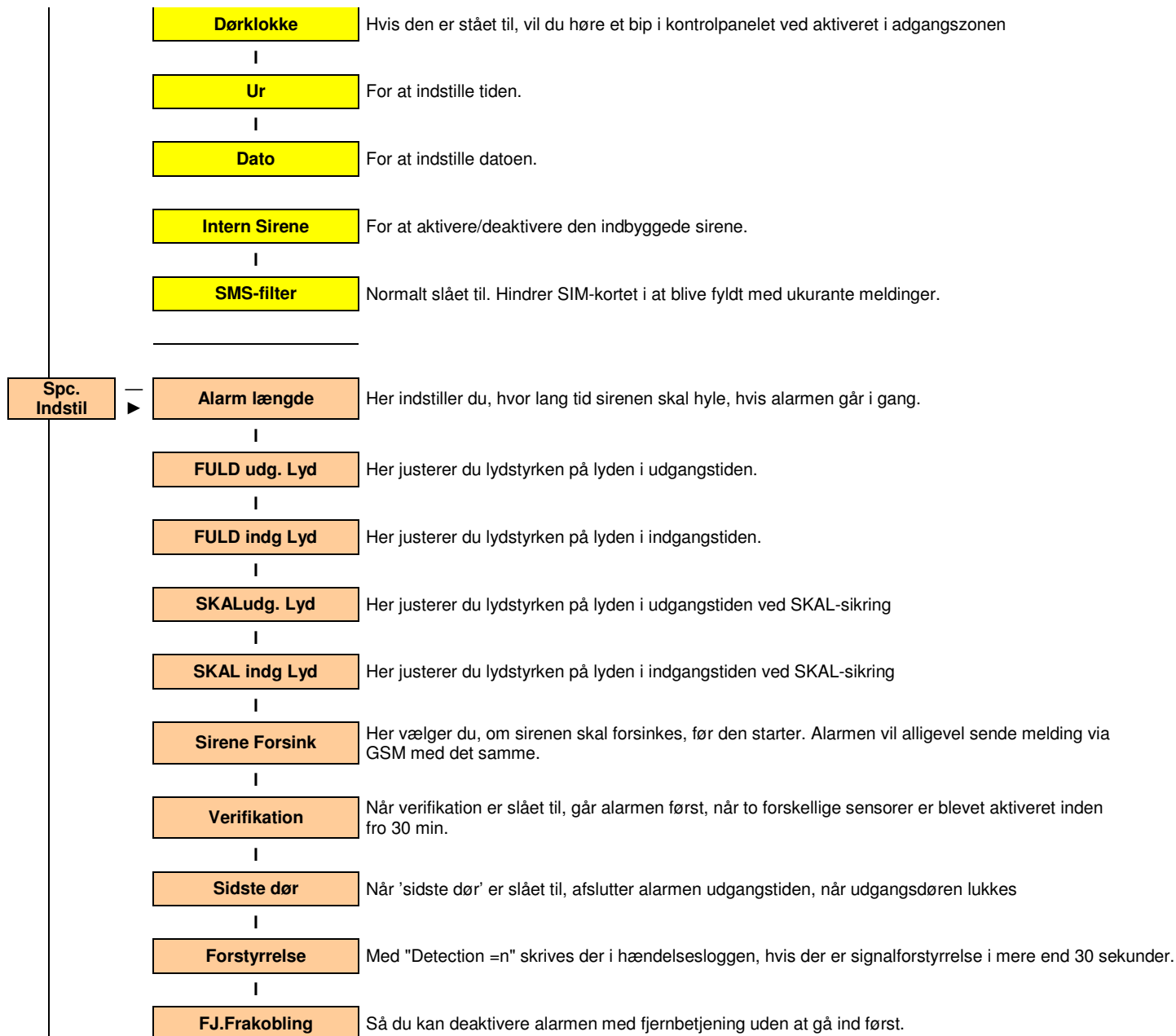

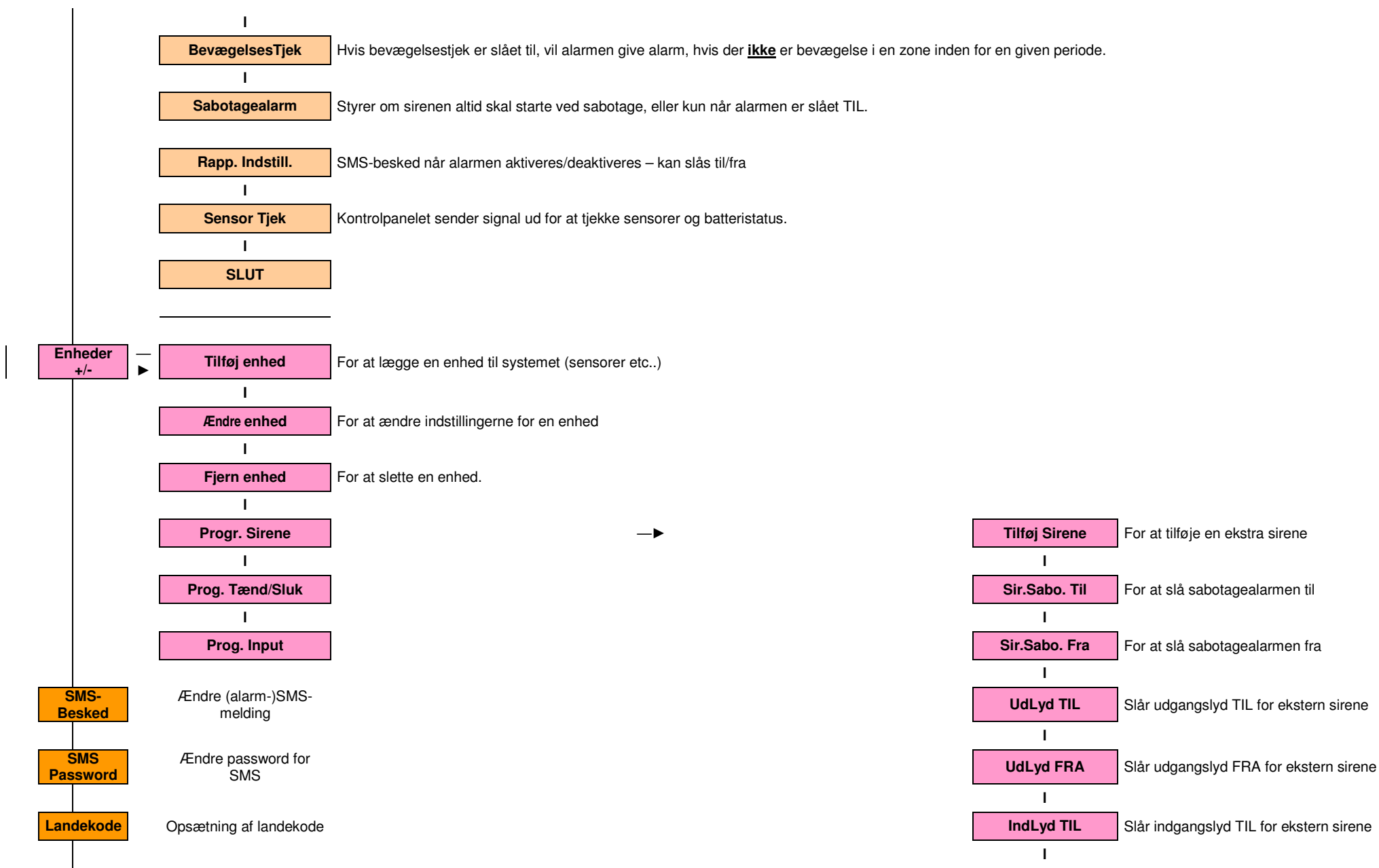

GSM-signal

Check GSM-signalet her

Nulstil GSM

Nulstiller GSM-modulet

Afslut

Afslut programmeringen

IndLyd FRA

Slår indgangsslyd FRA for ekstern sirene

|

Modtager 1

For at prog. trådløst relækort 1 (UR-7)

|

Modtager 2

For at prog. trådløst relækort 2 (UR-7)

Egne notater i forbindelse med installation af alarmsystemet

